

INSPIRON™

PRŮVODCE INSTALACÍ A
NASTAVENÍM



YOURS IS HERE

INSPIRON™

PRŮVODCE INSTALACÍ A
NASTAVENÍM

Číslo modelu: W01B

Číslo typu: W01B001

Poznámky, upozornění a varování

 **POZNÁMKA:** POZNÁMKA označuje důležité informace, které pomáhají lepšímu využití počítače.

 **VAROVÁNÍ: UPOZORNĚNÍ** označuje nebezpečí poškození hardwaru nebo ztráty dat a popisuje, jak se lze problému vyhnout.

 **UPOZORNĚNÍ: VÝSTRAHA** upozorňuje na možné poškození majetku a riziko úrazu nebo smrti.

Pokud jste zakoupili počítač řady Dell™ n, neplatí pro vás žádný odkaz na operační systém Microsoft® Windows® uvedený v této příručce.

Informace v tomto dokumentu se mohou bez předchozího upozornění změnit.

© 2009 Dell Inc. Všechna práva vyhrazena.

Jakákoli reprodukce těchto materiálů bez písemného souhlasu společnosti Dell Inc. je přísně zakázána.

Ochranné známky použité v tomto textu: *Dell*, logo *DELL*, *Inspiron*, *YOURS IS HERE* a *DellConnect* jsou ochranné známky společnosti Dell Inc.; *Intel*, *Pentium* a *Celeron* jsou registrované ochranné známky a *Core* je ochranná známka společnosti Intel Corporation v USA nebo dalších zemích; *Microsoft* a *Windows* jsou registrované ochranné známky společnosti Microsoft Corporation v USA nebo dalších zemích; *Bluetooth* je registrovaná ochranná známka společnosti Bluetooth SIG, Inc. a společnost Dell ji používá na základě licence.

V tomto dokumentu mohou být použity další ochranné známky a obchodní názvy buď s odkazem na právnické osoby a organizace, které uplatňují na dané ochranné známky a obchodní názvy nárok, nebo s odkazem na jejich produkty. Společnost Dell Inc. si nečiní nárok na jiné ochranné známky a obchodní názvy než své vlastní.

Září 2009

P/N R30TM

Rev. A00

Obsah

Instalace a nastavení počítače	
Inspiron One	5
Před instalací	5
Připojení klávesnice a myši	6
Připojte napájecí kabel	7
Připojení síťového kabelu (volitelné)	8
Nastavení stojanu počítače	10
Stiskněte tlačítko napájení.	11
Nastavení systému Microsoft Windows 7	12
Připojení k Internetu (volitelné)	13
Použití počítače Inspiron One	16
Pohled zprava	16
Tlačítka a konektory pravého panelu	18
Pohled zleva	22
Použití optické jednotky.	24
Pohled zezadu	26
Konektory zadního panelu.	28
Funkce displeje	30
Používání dotykové obrazovky (volitelně)	32
Softwarové funkce.	36
Řešení potíží	39
Problémy s dotykovou obrazovkou	39
Zvukové signály	41
Potíže se sítí	42
Potíže s napájením	44
Potíže s pamětí	45
Zablokování a problémy se softwarem	46

Použití nástrojů podpory	49	Informace o produktech	71
centrum podpory společnosti Dell . . .	49	Vrácení položek k opravě v rámci záruky nebo výměnou za vrácení finančních prostředků	72
Systémové zprávy	50	Než zavoláte	73
Průvodce řešením potíží s hardwarem	53	Kontaktování společnosti Dell	75
Diagnostický nástroj Dell Diagnostics	54	Vyhledání dalších informací a zdrojů informací	76
Obnovení operačního systému . . .	59	Základní specifikace	79
Obnovení systému	60	Dodatek	83
Dell:Factory Image Restore	61	Poznámky k produktu společnosti Macrovision	83
Přeinstalace operačního systému . . .	64	Informace pro NOM, nebo Oficiální mexickou normu (pouze pro Mexiko)	84
Získání nápovědy	67	Rejstřík	85
Technická podpora a zákaznický servis	68		
DellConnect	69		
Online služby	69		
Automatizovaná služba stavu objednávek	71		

Instalace a nastavení počítače Inspiron One

Tato část obsahuje informace o instalaci počítače Inspiron™ One 19T.

 **UPOZORNĚNÍ:** Než začnete provádět jakékoli operace popsané v této části, přečtěte si bezpečnostní pokyny dodané s počítačem. Další informace o vhodných bezpečných postupech naleznete na webové stránce Shoda s předpisovými požadavky na adrese www.dell.com/regulatory_compliance.

 **POZNÁMKA:** Servisní štítek vašeho počítače se nachází na jeho zadní straně. Tento kód použijte k identifikování počítače při přístupu na webové stránky podpory společnosti Dell nebo při kontaktování technické podpory.

Před instalací

Počítač umístěte na rovnou plochu v dosahu elektrické zásuvky, ovladačů a připojení na pravé straně tak, aby bylo zaručeno dostatečné větrání.

Omezení proudění vzduchu může způsobit přehřátí počítače Inspiron One. Přehřátí počítače předejdete, když ponecháte mezeru alespoň 10,2 cm za skříní počítače a přinejmenším 5,1 cm na všech ostatních stranách. Je-li zapnut, neměl by být počítač nikdy umístěn v uzavřeném prostoru, např. ve skřínce či v šuplíku.

Připojení klávesnice a myši

Připojte klávesnici a myš USB ke konektorům USB v počítači.

- POZNÁMKA:** Pokud jste si společně s počítačem zakoupili bezdrátovou klávesnici a myš, připojte přijímač USB ke konektoru USB. Další informace naleznete v dokumentaci dodávané společně s klávesnicí a myší.

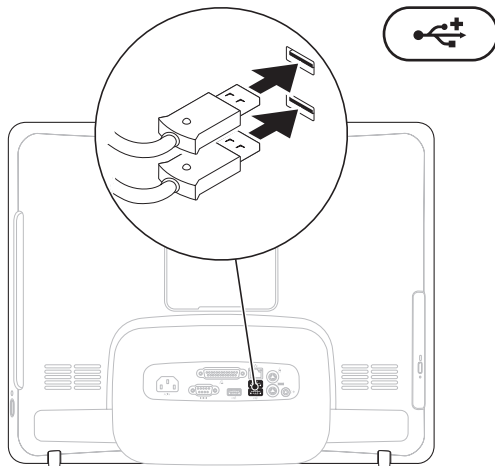

Připojte napájecí kabel

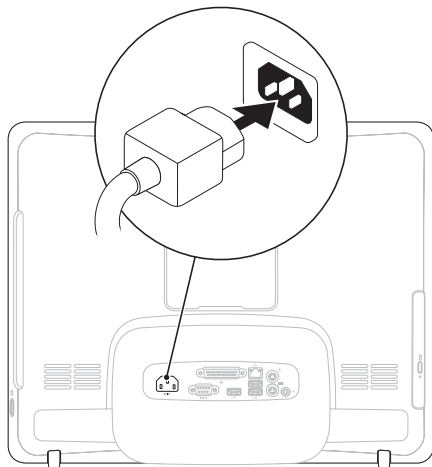

Připojení síťového kabelu (volitelné)

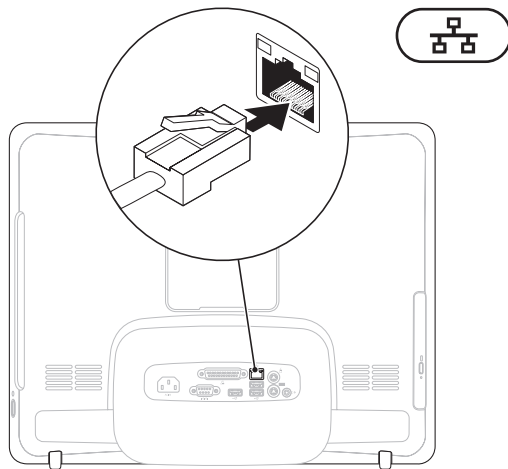

K dokončení nastavení počítače se nevyžaduje síťové připojení, pokud však máte stávající síť nebo připojení k Internetu, které používá kabelové připojení (například domácí kabelový modem nebo konektor Ethernet), můžete je nyní připojit.

 **POZNÁMKA:** K připojení počítače k síťovému konektoru použijte pouze ethernetový kabel (konektor RJ45). Nepřipojujte telefonní kabel (konektor RJ11) do konektoru síťového adaptéru.

Chcete-li připojit počítač k síťovému nebo širokopásmovému zařízení, připojte jeden konec síťového kabelu k síťovému konektoru nebo širokopásmovému zařízení. Druhý konec síťového kabelu připojte ke konektoru síťového adaptéru (konektor RJ45) na zadním panelu počítače. Pro správné připojení je třeba síťový kabel zacvaknout.

Nastavení stojanu počítače

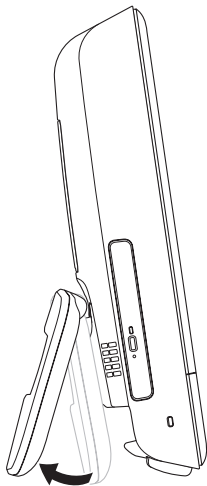

⚠ UPOZORNĚNÍ: Nepoužívejte stojan k přenášení počítače.

✎ POZNÁMKA: Před použitím nástěnného držáku VESA musí být stojan počítače uzavřen.

Vytáhněte stojan a nastavte displej do pohodlného úhlu pro sledování. Když se stojan rozevře nebo uzavře, uslyšíte výrazné cvaknutí. Váš počítač podporuje nástěnné držáky VESA certifikované podle VESA. Pro vhodnou montáž použijte čtyři šrouby s průměrem 4 mm, stoupáním závitu 0,7 mm a délkou 10,0 mm.

Stiskněte tlačítko napájení

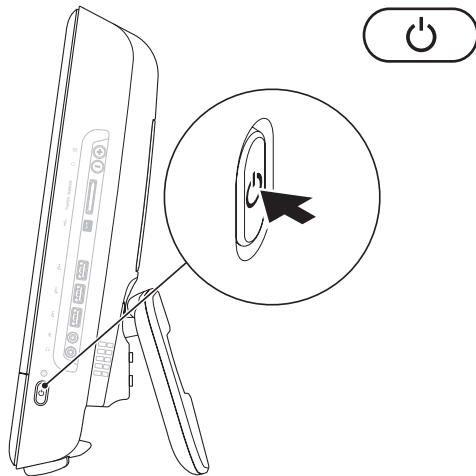

Nastavení systému Microsoft Windows 7

Počítač Dell je předem nakonfigurován s operačním systémem Microsoft® Windows® 7. Chcete-li provést počáteční nastavení systému Windows, postupujte podle pokynů na obrazovce. Tyto kroky jsou povinné a jejich dokončení může nějakou dobu trvat. Obrazovky instalace systému Windows vás provedou několika postupy, včetně přijetí licenčních smluv, nastavení předvoleb a nastavení připojení k Internetu.

 **VAROVÁNÍ:** Nepřerušujte proces nastavení operačního systému. V opačném případě se může stát, že počítač nebude možné použít a budete muset operační systém nainstalovat znovu.

 **POZNÁMKA:** Chcete-li dosáhnout optimálního výkonu počítače, doporučuje se stáhnout a nainstalovat nejnovější systém BIOS a ovladače, které jsou k dispozici na adrese support.dell.com.

Připojení k Internetu (volitelné)

Chcete-li se připojit k Internetu, je nutné zajistit externí modem nebo připojení k síti a poskytovatele internetových služeb (ISP).

Pokud externí modem USB ani adaptér bezdrátové sítě LAN nejsou součástí vaší původní objednávky, můžete si je zakoupit na webových stránkách **www.dell.com**.

Nastavení kabelového připojení

- Jestliže používáte telefonické připojení k síti, připojte před nastavením připojení k Internetu telefonní linku k externímu modemu USB (volitelný) a do telefonní zásuvky ve zdi.
- Pokud využíváte připojení prostřednictvím modemu DSL, kabelového nebo satelitního modemu, kontaktujte svého poskytovatele připojení k Internetu nebo operátora mobilních telefonních služeb a vyžádejte si pokyny pro připojení.

Chcete-li dokončit nastavení kabelového připojení k Internetu, postupujte podle pokynů v kapitole “Nastavení připojení k Internetu” na straně 14.

Nastavení bezdrátového připojení

 **POZNÁMKA:** Chcete-li nastavit bezdrátový směrovač, informujte se v dokumentaci, která k němu byla dodána.

Než použijte bezdrátové připojení k Internetu, je nutné připojit bezdrátový směrovač.

Nastavení připojení k bezdrátovému směrovači:

1. Uložte a zavřete všechny otevřené soubory a ukončete všechny spuštěné aplikace.
2. Klikněte na položky **Start**  → **Ovládací panely** → **Centrum síťových připojení a sdílení** → **Připojit k síti**.
3. Postupujte podle pokynů na obrazovce a dokončete nastavení.



Nastavení připojení k internetu

Poskytovatelé služeb Internetu a jejich nabídky se liší podle jednotlivých zemí. Nabídky připojení dostupné ve vaší zemi jsou k dispozici u poskytovatele připojení k Internetu.

Pokud se k Internetu stále nemůžete připojit, přestože se vám to již v minulosti povedlo, mohlo dojít k výpadku připojení k Internetu ze strany poskytovatele internetových služeb. Obratě se na poskytovatele ISP? a informujte se o stavu služby nebo se pokuste o připojení později.

Připravte si informace od svého poskytovatele služeb Internetu. Pokud nemáte poskytovatele služeb Internetu, můžete jej získat pomocí Průvodce **připojením k Internetu**.

Nastavení připojení k Internetu:

1. Uložte a zavřete všechny otevřené soubory a ukončete všechny spuštěné aplikace.
 2. Klepněte na položky **Start**  → **Ovládací panely**.
 3. Klikněte na **Centrum sítí a sdílení** → **Nastavit připojení nebo síť** → **Připojit k Internetu**. Zobrazí se okno **Připojení k Internetu**.
-  **POZNÁMKA:** Pokud nevíte, které připojení si máte vybrat, klepněte na tlačítko **Nápověda při výběru** nebo se obraťte na svého poskytovatele připojení k Internetu.
4. Postupujte podle pokynů na obrazovce a použijte informace o nastavení od poskytovatele ISP a dokončete nastavení systému.

Použití počítače Inspiron One

Tato část obsahuje informace o funkcích počítače Inspiron One.

Pohled zprava

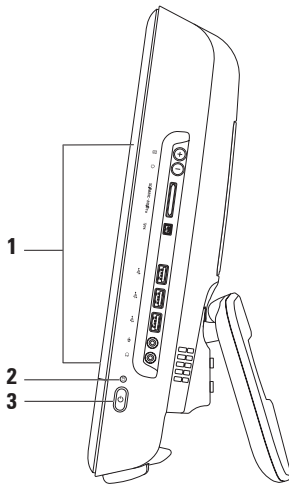

1 Tlačítka a konektory na pravém panelu — Nastavení jasu a připojení zařízení USB, zvuku nebo dalších zařízení do příslušných konektorů.

2  **Kontrolka činnosti pevného disku** — rozsvítí se, když počítač načítá nebo zapisuje. Problikávající kontrolka signalizuje činnost pevného disku.

 **VAROVÁNÍ: Chcete-li se vyhnout ztrátě dat, nikdy počítač nevypínejte, nepřesouvejte ani nenastavujte stojan, kdy problikává kontrolka činnosti pevného disku.**

3  **Tlačítko a kontrolka napájení** — Stisknutím tlačítka počítač vypnete nebo zapnete. Kontrolka uprostřed tohoto tlačítka signalizuje následující stavy napájení:

- Svítí oranžově — Základní deska nemůže začít inicializaci. Může se vyskytovat problém se základní deskou nebo napájecím zdrojem. Kontaktujte společnost Dell (viz část „Kontaktní informace společnosti Dell“ na straně 75).
- Problikává oranžově — Počítač detekoval během testu při spuštění počítače (POST) chybu. Kontaktujte společnost Dell (viz část „Kontaktní informace společnosti Dell“ na straně 75).
- Problikává bíle — Počítač je ve stavu spánku.
- Svítí bíle — Počítač je zapnutý.
- Nesvítí — Počítač je vypnut nebo v režimu hibernace.

Tlačítka a konektory pravého panelu

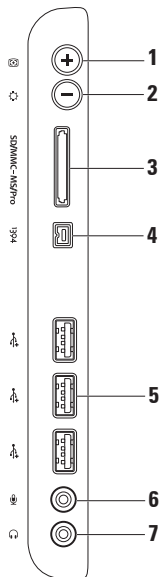

-
- 1  **Tlačítko automatického nastavení** — Automaticky nastaví displej podle vstupního videosignálu.
-
- 2  **Tlačítko nastavení jasu** — Stiskněte toto tlačítko a zpřístupněte nabídku “Jas” a pak pomocí tlačítka + (tlačítko automatického nastavení) nebo - (tlačítko nastavení jasu) snižte nebo zvýšte jas.
-
- 3  **Čtečka paměťových karet 8 v 1** — Zajišťuje rychlý a praktický způsob zobrazení a sdílení digitálních fotografií, hudby, videa a dokumentů uložených na následujících digitálních paměťových kartách:
- Paměťová karta Secure Digital (SD),
 - Paměťová karta Secure Digital Input Output (SDIO),
 - Multi Media Card (MMC)
 - Memory Stick
 - Memory Stick PRO
 - xD-Picture Card
 - Hi Speed-SD
 - Hi Density-SD
-
- 4  **Konektor IEEE 1394a** — Připojuje vysokorychlostní sériové multimediální zařízení, například digitální videokamery.
-
- 5  **Konektory USB 2.0 (3)** — Umožňuje připojit zařízení USB, jako je například myš, klávesnice, tiskárna, externí jednotka nebo přehrávač MP3.
-
- 6  **Mikrofon nebo připojení linkového vstupnebo** — Připojení mikrofonu nebo vstupní signály pro použití s programy na zpracování zvuku.
-

- 7  **Konektor sluchátek/zvukového výstupu** — umožňuje připojit jeden pár sluchátek nebo aktivní reproduktor či zvukový systém.

POZNÁMKA: Chcete-li připojit aktivní reproduktory nebo zvukový systém, použijte konektor linkového výstupu na zadní straně počítače.

Pohled zleva

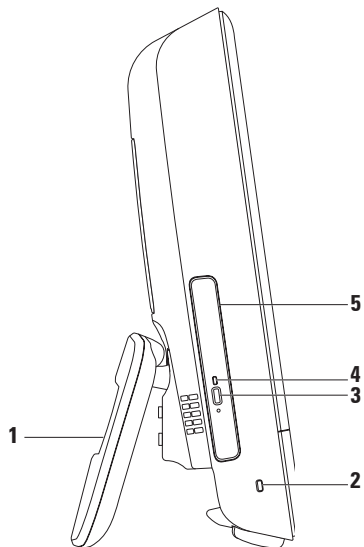

-
- 1 Stojan počítače** — Zajišťuje stabilitu počítače a také umožňuje nastavit pohodlný úhel pro sledování displeje.

 - 2 Slot pro bezpečnostní kabel** — umožňuje připojení volně prodejného bezpečnostního kabelu k počítači.

 - 3 Tlačítko vysunutí optické jednotky** — Po stisknutí otevírá optickou jednotku.

 - 4 Kontrolka optické jednotky** — Bliká, když stisknete tlačítko vysunutí optické jednotky nebo když vložíte disk a probíhá jeho čtení.

 - 5 Optická jednotka** — Přehrává nebo nahrává disky CD a DVD. Ujistěte se, že disk je vložený potištěnou stranou směrem k vám.
-

Použití optické jednotky

△ **VAROVÁNÍ:** Při otevírání nebo zavírání zásuvky netlačte na disk. Pokud jednotku nepoužíváte, udržujte ji zavřenou.

△ **VAROVÁNÍ:** Při přehrávání nebo nahrávání disků počítač nepřemísťujte.

1. Stiskněte tlačítko vsunutí na optické jednotce.
2. Vložte disk potišťenou stranou směrem k sobě a nasadte disk na unášec.
3. Opatrně zatlačte zásuvku optické jednotky zpět.

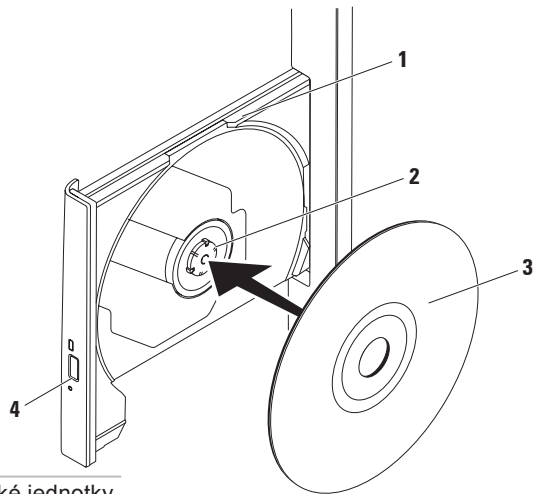

1 podavač optické jednotky

2 vřeteno

3 disk

4 tlačítko pro vysunutí

Pohled zezadu

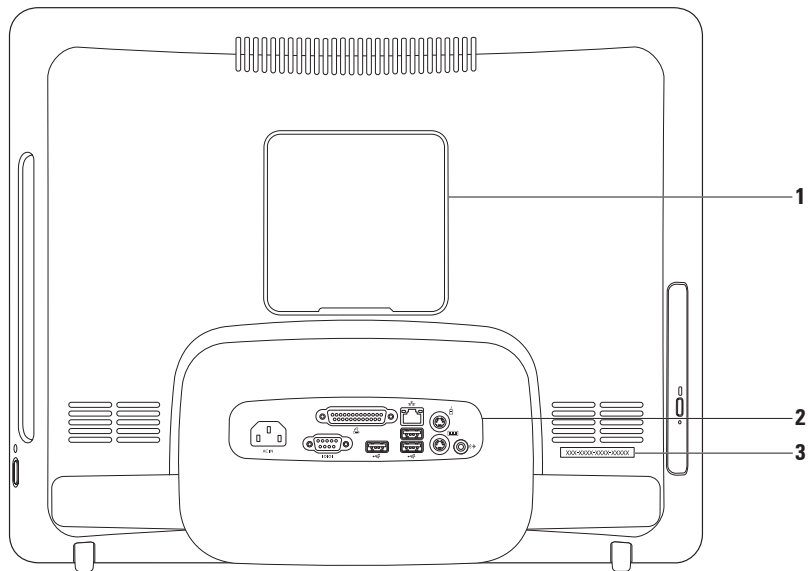



-
- 1 Kryt závěsu VESA** — Kryje otvory šroubů závěsu VESA. Tento kryt sejměte v případě, že chcete počítač upevnit na závěs VESA. Na webových stránkách **www.dell.com** si můžete nakoupit mnoho různých závěsů VESA.

 - 2 Konektory na zadním panelu** — Připojení zařízení USB, zvuku nebo dalších zařízení do příslušného konektoru.

 - 3 Servisní štítek/kód expresní služby** — Tyto informace použijte k identifikování vašeho počítače na stránkách **support.dell.com** nebo v případě, že kontaktujete technickou podporu.
-

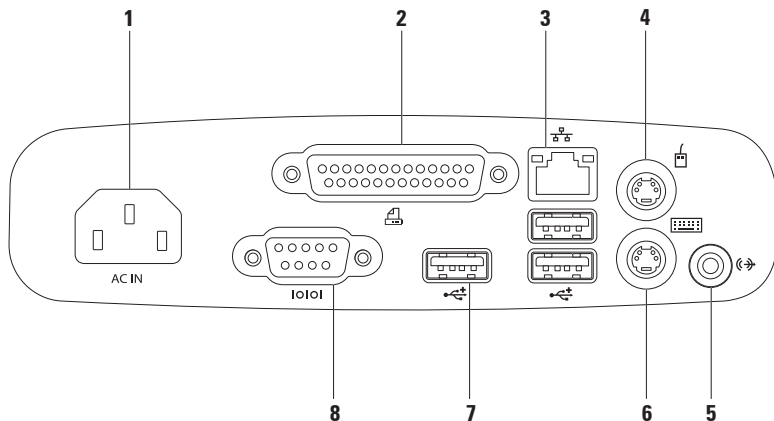
Konektory zadního panelu





-
-  **Napájecí konektor** — Připojení napájecího kabelu. Vzhled tohoto konektoru se může lišit.

 -  **Konektor paralelního portu** — Připojení starších tiskáren a skenerů.

 -  **Síťový konektor** — Připojuje počítač k síti nebo širokopásmovému zařízení, pokud používáte kabelovou síť. Dvě kontrolky vedle konektoru udávají stav a aktivitu kabelových síťových připojení.

 -  **Konektor myši PS/2** — Připojení myši se standardním konektorem PS/2.

 -  **Konektor linkového výstupu** — Připojení napájených reproduktorů nebo zvukového systému.

 -  **Konektor klávesnice PS/2** — Připojení klávesnice se standardním konektorem PS/2.

 -  **Konektory USB 2.0 (3)** — Umožňují připojit zařízení USB, jako je například myš, klávesnice, tiskárna, externí jednotka nebo přehrávač MP3.

 -  **Konektor sériového portu** — Připojení starších tiskáren a externích modemů.
-

Funkce displeje

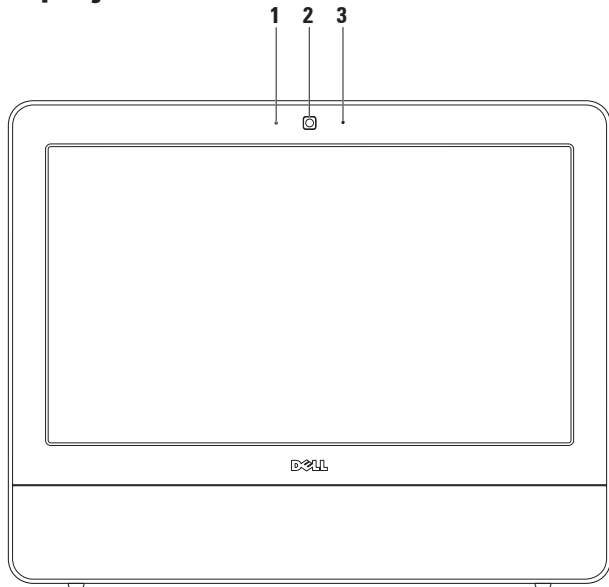

-
- 1 Kontrolka aktivity kamery** — Signalizuje zapnutí nebo vypnutí kamery.
 - 2 Kamera** — Zabudovaná kamera pro záznam videa, konference a konverzace.
 - 3 Mikrofon** — Zajišťuje vysoce kvalitní zvuk pro videokonference a záznam hlasu.
-

Používání dotykové obrazovky (volitelně)

Dotyková obrazovka počítače Inspiron One z něj dělá interaktivní displej.

Dell Touch Zone

Chcete-li spustit software Dell Touch Zone, klepněte na tlačítko **Start**  → **Dell Touch Zone**.

V softwaru Dell Touch Zone jsou přístupné následující funkce:

- **Picture Viewer (Prohlížeč obrázků)** — Můžete zobrazovat, organizovat a upravovat obrázky.
- **Dell Touch Cam (Kamera Dell Touch)** — Pomocí integrované kamery můžete zaznamenávat domácí videonahrávky. Videonahrávky pak můžete nahrávat na web **YouTube**, jakmile jste připojeni k Internetu.

- **Notes Creator (Poznámkový blok)** — Můžete vytvářet ručně, nebo klávesnicí zadané poznámky. Když příště aktivujete software Dell Touch Zone, tyto poznámky se zobrazí na tabuli.
- **Drum Zone** — Můžete si hrát s hudbou na počítači, nebo vyzkoušet hru na syntetizované bicí nástroje.
- **You Paint** — Pomocí tohoto softwaru můžete kreslit nebo upravovat fotografie.
- **Games (Hry)** — Pomocí dotykového panelu můžete hrát vybrané hry Windows.
- **Music (Hudba)** — Můžete si přehrávat hudbu, vytvářet seznamy skladeb, procházet seznamy hudby podle alba, interpreta nebo názvu skladby.
- **Internet Explorer** — Pomocí technologie vícedotykových gest můžete procházet Internetem. Stiskem aktivujete odkaz, který chcete použít.

- Help (Nápověda) — Funkci nápovědy můžete používat pro získání dalších informací o způsobu používání dotykové obrazovky.

Gesta dotykové obrazovky

 **POZNÁMKA:** Některá zde uvedená gesta nemusí být funkční, pokud není používán software Dell Touch Zone.

Zvětšení

Umožňuje zvětšit nebo zmenšit obsah obrazovky.

Skřípnutí — Umožňuje zvětšování nebo zmenšování roztažením dvou prstů nebo spojení dvou prstů na obrazovce.



Zvětšení: Přesuňte dva prsty od sebe a zvětšete aktivní okno.



Zmenšení: Přesuňte dva prsty k sobě a zmenšete aktivní okno.

Prodleva

Umožňuje zpřístupnit dodatečné informace simulováním klepnutí pravým tlačítkem.

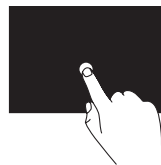

Stiskněte a podržte prst na dotykové obrazovce a otevřete místní nabídku.

Rychlé gesto

Umožňuje otočit obsah dopředu nebo dozadu, podle směru gesta.

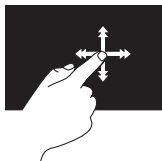

Přesuňte prst rychle v požadovaném směru a otočte tak obsah aktivního okna, jako otáčíte stránku v knize. Rychlé gesto lze rovněž používat ve svislém směru, když se pohybujete obsahem, například obrázky, nebo skladbami v seznamu.

Posouvání

Umožňuje se posouvat obsahem.

Sledování — Umožňuje posouvat jedno místo na vybraném objektu, pokud celý objekt není viditelný.

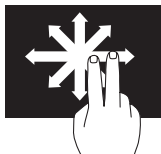

Přesuňte dva prsty v požadovaném směru a sledujte vybraný objekt.

Svislé posouvání — Umožňuje posouvat se nahoru a dolů v aktivním okně.

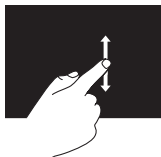

Přesuňte prst dolů nebo nahoru a aktivujte svislé posouvání.

Vodorovné posouvání — Umožňuje posouvat se doleva a doprava v aktivním okně.

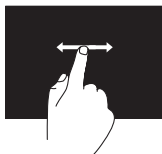

Přesuňte prst doleva nebo doprava a aktivujte vodorovné posouvání.

Otočit

Umožňuje otočit aktivní obsah obrazovky.

Zkroucení — Umožňuje otočení aktivního obsahu v krocích po 90° pomocí dvou prstů.



Podržte prst nebo palec na místě, posuňte druhý prst ve směru oblouku doprava nebo doleva. Aktivní obsah můžete také otáčet přesunutím obou prstů v kruhovém směru.

Softwarové funkce

 **POZNÁMKA:** Další informace o funkcích popsaných v této části získáte v *Průvodci technologiemi Dell* na pevném disku nebo na adrese support.dell.com.

Produktivita a komunikace

V počítači je možné vytvářet prezentace, brožury, přání, letáky a tabulky. Zároveň můžete zobrazovat a upravovat digitální fotografie a obrázky. Software nainstalovaný v počítači zjistíte na nákupní objednávce.

Jakmile se připojíte k Internetu, budete moci navštěvovat weby, nastavovat e-mailové účty, odesílat soubory na server a stahovat je nebo provádět další související činnosti.

Zábava a multimédia

V počítači je možné sledovat videa, hrát hry, vytvářet vlastní disky CD a poslouchat hudbu nebo rozhlasové stanice. Optická disková jednotka podporuje více formátů diskových médií, včetně disků CD a DVD.

Můžete stahovat nebo kopírovat obrázky či videosoubory z přenosných zařízení, jako jsou digitální kamery a mobilní telefony. Volitelné softwarové aplikace umožňují organizovat a vytvářet hudební a video soubory, které lze nahrávat na disk, ukládat na přenosná zařízení, jako jsou přehrávače MP3 a přenosná multimediální zařízení.

Přizpůsobení pracovní plochy

Můžete využít možnosti přizpůsobení operačního systému a upravit vzhled, rozlišení, tapetu, spořič obrazovky a další položky.

1. Klepněte pravým tlačítkem na volnou pracovní plochu.
2. Klepnutím na příkaz **Přizpůsobit** otevřete okno **Přizpůsobit vzhled a zvuky počítače**, kde získáte další informace o možnostech přizpůsobení.

Přizpůsobení nastavení úspory energie

Pomocí možností napájení v operačním systému je možné v počítači nakonfigurovat nastavení napájení. V systému Microsoft® Windows® nainstalovaném v počítači Dell jsou k dispozici následující možnosti:

- **Úsporný režim** — Tato možnost napájení šetří energii v počítači snížením výkonu systému, čímž maximalizuje výdrž baterie. Zároveň snižuje množství energie spotřebované počítačem během jeho provozu.
- **Rovnováha** — Automaticky vyvažuje výkon počítače a spotřebovává energii pouze pro nutný hardware.
- **Vysoký výkon** — poskytuje nejvyšší úroveň systémového výkonu na počítači tím, že uzpůsobí taktovací frekvenci procesoru podle vaší činnosti a maximalizuje tak výkon celého systému.
- **Dell** — Doporučený plán napájení pro funkční vylepšení Dell. Nabízí plný výkon, když jej potřebujete a úsporu energie během intervalů nečinnosti.

Přenos informací do nového počítače

Postup při přenosu informací do nového počítače:

1. Klepněte na tlačítko **Start**  → **Ovládací panel** → **Začínáme** → **Přenést soubory z jiného počítače**.
2. Postupujte podle pokynů v průvodci **Windows Easy Transfer**.

Zálohování dat

Doporučujeme pravidelně zálohovat soubory a složky v počítači.

Zálohování souborů:

1. Klepněte na tlačítko **Start**  → **ovládacího panelu** → **Zálohování a obnova**.
2. Klepněte na tlačítko **Nastavit zálohování...**
3. Postupujte podle pokynů v průvodci **Konfigurace zálohování**.

Řešení potíží

Tato část obsahuje informace o řešení potíží s počítačem. Pokud daný problém nelze vyřešit pomocí následujících pokynů, vyhledejte informace v části Použití nástrojů podpory na straně 49 nebo Kontaktní informace společnosti Dell na straně 75.

Problémy s dotykovou obrazovkou

Některé nebo všechny funkce vícedotykových gest nepracují —

- Některé dotyky nebo funkce vícedotykových gest mohou být vypnuty. Chcete-li je zapnout, poklepejte na ikonu **Rychlá gesta** na hlavním panelu. V okně **Pero a dotyk** vyberte kartu **Dotyk** a zkontrolujte, zda jsou zaškrtnuté možnosti **Použít jako vstupní zařízení prst** a **Povolit vícedotyková gesta a inkoust**.

Řešení potíží

- Dotyková obrazovka je kalibrována ve výrobě a není nutné ji znovu kalibrovat. V případě, že kalibraci dotykové obrazovky chcete provést, klikněte na **Start**  → **Ovládací panely** → **Nastavení počítače Tablet PC** → **Kalibrovat...**

 **POZNÁMKA:** Nesprávná kalibrace může způsobit nesprávnou citlivost dotykové obrazovky.

Pokud dotyková obrazovka začne ztrácet citlivost — Dotyková obrazovka může být znečištěna (například nalepené štítky), které funkci dotykové obrazovky blokují. Toto znečištění odstraníte takto:

1. Vypněte počítač.
 2. Odpojte napájecí kabel od zásuvky.
-  **VAROVÁNÍ: Na dotykovou obrazovku nestříkejte přímo vodu, ani žádné jiné čisticí prostředky.**
3. Použijte čistý hadr, který nepouští vlákna (můžete na něj nastříkat slabý neabrazivní čisticí prostředek nebo vodu, nikoliv však přímo na obrazovku) a otřete povrch a boky obrazovky tak, abyste odstranili nečistoty a otisky prstů.

Zvukové signály

Tento počítač může během spouštění vydávat série zvukových signálů, pokud nelze chyby nebo problémy zobrazit. Tyto série zvukových signálů identifikují problém. Zapište si chybový kód a pak kontaktujte společnost Dell (viz část „Kontaktní informace společnosti Dell“ na straně 75).

Řada zvukových signálů (kód zvukového signálu)	Možný problém
Jeden	Možná porucha základní desky - porucha kontrolního součtu paměti ROM systému BIOS
Dva	Nebyly zjištěny žádné paměťové moduly RAM
Tři	Možná porucha základní desky - chyba čipové sady
Čtyři	Porucha čtení/zápisu paměti RAM
Pět	Porucha hodin reálného času

Řada zvukových signálů (kód zvukového signálu)

Možný problém

Šest	Porucha grafické karty nebo čipu
Sedm	Porucha procesoru
Osm	Porucha displeje

Potíže se sítí

Bezdrátové připojení

Ztráta bezdrátového připojení k síti —

Bezdrátový směrovač je v offline režimu nebo v počítači bylo zakázáno bezdrátové připojení.

- Zkontrolujte, zda je bezdrátový směrovač zapnut a připojen ke zdroji dat (tj. kabelovému modemu nebo síťovému rozbočovači).
- Bezdrátové připojení pravděpodobně blokuje nebo přerušuje interference. Přesuňte počítač blíže k bezdrátovému směrovači.
- Obnovte připojení k bezdrátovému směrovači (viz “Nastavení bezdrátového připojení” na straně 14).

Drátové připojení

Pokud je drátové připojení k síti ztraceno — Síťový kabel se uvolnil nebo je poškozen.

- Zkontrolujte kabel a přesvědčte se, zda je řádně zapojen a zda není poškozen.

Kontrolka integrity připojení na konektoru integrované síťové karty vám umožňuje ověřit, zda připojení funguje, a zároveň poskytuje informace o stavu:

Indikátor integrity spojení

- Zelená — Mezi sítí 10/100 Mb/s a počítačem je vytvořeno dobré připojení.
- Oranžová — Mezi sítí 1000 Mb/s a počítačem je vytvořeno dobré připojení.
- Kontrolka nesvítí — Počítač nerozpoznal fyzické připojení k síti.

 **POZNÁMKA:** Kontrolka integrity připojení na síťovém konektoru je určena pouze pro drátové síťové připojení. Uvedená kontrolka neposkytuje informace o stavu pro bezdrátové připojení.

Potíže s napájením

Kontrolka napájení nesvítí: Počítač je vypnutý nebo není napájen. Může se také vyskytovat problém se základní deskou.

- Stiskněte tlačítko napájení a obnovte normální činnost.
- Pokud je napájecí kabel připojen do napájecí rozdvojky, zkontrolujte, zda je rozdvojka připojena do zásuvky a zda je rozdvojka zapnuta. Vyřadte z okruhu ochranná (jistící) zařízení, napájecí rozdvojky a prodlužovací kabely a ověřte si, že bez nich počítač řádně pracuje.
- Zkontrolujte, zda řádně pracuje elektrická zásuvka tak, že do ní připojíte jiné zařízení, například lampu.
- Pokud problém přetrvává, kontaktujte společnost Dell (viz část „Kontaktní informace společnosti Dell“ na straně 75).

Pokud indikátor napájení svítí bíle a počítač nereaguje —

Kontaktujte společnost Dell (viz část „Kontaktní informace společnosti Dell“ na straně 75).

Pokud indikátor napájení bliká bíle —

Počítač je v režimu spánku. Stiskněte klávesu na klávesnici, pohněte myší nebo stiskněte tlačítko napájení a pokračujte v normální práci s počítačem.

Pokud indikátor napájení svítí oranžově —

Základní deska nemůže začít inicializaci. Může se vyskytovat problém se základní deskou nebo napájecím zdrojem. Požádejte o pomoc společnost Dell. Informace získáte v části Kontaktní informace společnosti Dell na straně 75.

Pokud indikátor napájení bliká oranžově —

Počítač detekoval poruchu během testu POST. Kontrolka bude problikávat a ozvou se tři zvukové signály systému BIOS, které indikují chybu. Požádejte o pomoc společnost Dell. Informace získáte v části Kontaktní informace společnosti Dell na straně 75.

Zjistili jste interference, které ruší příjem v počítači — Nežádoucí signál vytváří interference, které přerušují nebo blokují další signály. Některé příklady zdrojů rušení:

- Napájecí prodlužovací kabely, prodlužovací kabely klávesnice a prodlužovací kabely myši.
- Příliš mnoho zařízení připojených k jediné napájecí rozdvojnici.
- Několik napájecích rozdvojek připojených do stejné elektrické zásuvky.

Potíže s pamětí

Zobrazí se zpráva o nedostatku paměti:

- Uložte a zavřete všechny otevřené soubory a ukončete všechny nepoužívané spuštěné programy. Pak ověřte, zda se uvedeným postupem potíže vyřeší.
- V dokumentaci k softwaru se informujte o minimálních požadavcích na operační paměť. Požádejte o pomoc společnost Dell. Informace získáte v části Kontaktní informace společnosti Dell na straně 75.
- Spusťte diagnostický nástroj Dell Diagnostics (viz část Diagnostický nástroj Dell Diagnostics na straně 54).

Pokud se setkáte s dalšími potížemi s pamětí —

- Spusťte diagnostický nástroj Dell Diagnostics (viz část Diagnostický nástroj Dell Diagnostics na straně 54).
- Kontaktujte společnost Dell (viz část „Kontaktní informace společnosti Dell“ na straně 75).

Zablokování a problémy se softwarem

Počítač se nespustí — Ověřte, zda je napájecí kabel pevně připojen k počítači i k elektrické zásuvce.

Program přestane reagovat —

Ukončete program:

1. Stiskněte kombinaci kláves <Ctrl><Shift><Esc>.
2. Klepněte na kartu **Aplikace**.
3. Zvolte program, který přestal reagovat.
4. Klepněte na tlačítko **Ukončit úlohu**.

Opakované zhroucení programu —

Vyhledejte informace v dokumentaci k softwaru. V případě potřeby software odinstalujte a znovu nainstalujte.

 **POZNÁMKA:** Pokyny k instalaci obvykle naleznete v dokumentaci k softwaru nebo na disku CD.

Pokud počítač přestane reagovat nebo se rozsvítí modrá kontrolka —

 **UPOZORNĚNÍ:** Pokud řádně neukončíte operační systém, může dojít ke ztrátě dat.

Pokud není možné získat odezvu stisknutím klávesy na klávesnici nebo pohybem myši, stiskněte a podržte tlačítko napájení alespoň 8 až 10 sekund (než se počítač vypne) a pak restartujte počítač.

Program je určen pro starší verzi operačního systému Microsoft® Windows® —

Spustte **Průvodce ověřením kompatibility programů. Průvodce ověřením kompatibility programů** nakonfiguruje program tak, aby jej bylo možné spustit v prostředí, které je podobné prostředí předchozích operačních systémů Windows.

1. Klepněte na tlačítko **Start** .
2. Do pole hledání zadejte **Použít starší program s touto verzí systému Windows** a stiskněte klávesu <Enter>.
3. Postupujte podle pokynů v průvodci **Kompatibilitou programů**.

Jiné potíže se softwarem —

- Zapište si chybový kód a popis problému, pak kontaktujte společnost Dell (viz část „Kontaktní informace společnosti Dell“ na straně 75).
 - Ihned zálohujte soubory.
 - Prověřte pevný disk nebo disky CD antivirovým softwarem.
 - Uložte a zavřete všechny otevřené soubory, ukončete všechny spuštěné programy a vypněte počítač prostřednictvím nabídky **Start** .
- Pokyny pro řešení potíží vyhledejte v dokumentaci k softwaru nebo se obraťte na výrobce softwaru:
 - Přesvědčte se, zda je program kompatibilní s operačním systémem nainstalovaným v počítači.
 - Přesvědčte se, zda počítač splňuje minimální požadavky na hardware, který je nezbytný pro spuštění softwaru. Další informace najdete v dokumentaci k softwaru.
 - Přesvědčte se, zda je program řádně nainstalován a nakonfigurován.
 - Ověřte, zda nedochází ke konfliktu ovladačů zařízení s programem.
 - V případě potřeby software odinstalujte a znovu nainstalujte.

Použití nástrojů podpory

centrum podpory společnosti Dell

Centrum podpory společnosti Dell vám pomůže najít služby, podporu a specifické systémové informace, které potřebujete.

Chcete-li spustit aplikaci, klepněte na ikonu



na hlavním panelu.

Úvodní stránka **Centra podpory společnosti Dell** zobrazuje modelové číslo počítače spolu se servisním štítkem, expresním servisním kódem a servisními kontaktními informacemi.

Úvodní stránka nabízí tyto odkazy:

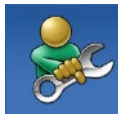

Nápověda (řešení potíží, zabezpečení, výkon systému, síť/Internet, zálohování/obnovení a operační systém Windows 7)



Upozornění (upozornění technické podpory vztahující se na váš počítač)



Pomoc od společnosti Dell (technická podpora pomocí nástroje DellConnect™, zákaznický servis, školení a výukové programy, nápověda k programu Dell on Call s běžnými postupy a online sken pomocí nástroje PCCheckUp)



O systému (dokumentace k systému, informace o záruce, systémové informace, upgrady a příslušenství)

Bližší informace o **Centru podpory společnosti Dell** a dostupných nástrojích pro podporu naleznete na kartě **Služby** na webové stránce **support.dell.com**.

Systemové zprávy

Jestliže v počítači dojde k potížím nebo chybě, zobrazí se pravděpodobně systémová zpráva, která vám usnadní zjistit jejich příčinu a akci potřebnou k vyřešení daných potíží.

 **POZNÁMKA:** Pokud zobrazená zpráva není uvedena v následujících příkladech, vyhledejte informace v dokumentaci dodané s operačním systémem nebo programem, který v počítači pracoval při zobrazení zprávy. Informace a pomoc můžete také získat v *Průvodci technologiemi Dell*, který je k dispozici na pevném disku počítače nebo na adrese **support.dell.com/manuals**, případně kontaktujte společnost Dell (další informace naleznete v části „Kontaktování společnosti Dell“ na straně 75).

Alert! (Výstraha!) Previous attempts at booting this system have failed at checkpoint [nnnn]. (Předchozí pokusy o spuštění tohoto systému selhaly v kontrolním bodě [nnnn].) Chcete-li vyřešit tento problém, poznamenejte si číslo kontrolního bodu a kontaktujte technickou podporu společnosti Dell — Počítači se třikrát po sobě nepodařilo spuštění z důvodu stejné chyby. Požádejte o pomoc společnost Dell. Informace získáte v části „Kontaktní informace společnosti Dell“ na straně 75.

CMOS checksum error (Chyba kontrolního součtu CMOS) — Pravděpodobně došlo k poruše základní desky nebo k vybití baterie RTC. Požádejte o pomoc společnost Dell. Informace získáte v části „Kontaktní informace společnosti Dell“ na straně 75.

CPU fan failure (Porucha ventilátoru CPU) — Došlo k poruše ventilátoru CPU. Požádejte o pomoc společnost Dell. Informace získáte v části „Kontaktní informace společnosti Dell“ na straně 75.

Hard-disk drive failure (Porucha pevného disku) — Možná porucha pevného disku během testu POST. Požádejte o pomoc společnost Dell. Informace získáte v části „Kontaktní informace společnosti Dell“ na straně 75.

Hard-disk drive read failure (Porucha čtení z jednotky pevného disku) — Možná porucha pevného disku během testu zavádění HDD. Požádejte o pomoc společnost Dell. Informace získáte v části „Kontaktní informace společnosti Dell“ na straně 75.

Použití nástrojů podpory

Keyboard failure (Porucha klávesnice) —

Došlo k chybě klávesnice nebo k uvolnění kabelu. Pokud opětovné usazení kabelu problém nevyřeší, vyměňte klávesnici.

No boot device available (Není k dispozici žádné spouštěcí zařízení) —

Na pevném disku není k dispozici žádný spouštěcí oddíl, došlo k uvolnění kabelu pevného disku nebo není k dispozici žádné spouštěcí zařízení.

- Pokud je spouštěcím zařízením pevný disk, zkontrolujte, zda jsou k němu řádně připojeny kabely a zda je nastaven jako spouštěcí zařízení.
- Spusťte nástroj pro nastavení systému a zkontrolujte, zda jsou informace o posloupnosti spouštěcích zařízení správné (viz *Průvodce technologiemi Dell* v počítači nebo na adrese support.dell.com/manuals).

No timer tick interrupt (Nedošlo k přerušení časovače) —

Čip na základní desce může být vadný nebo se jedná o poruchu základní desky. Požádejte o pomoc společnost Dell. Informace získáte v části „Kontaktní informace společnosti Dell“ na straně 75.

USB over current error (Chyba nadproudu USB) —

Odpojte zařízení USB. Zařízení USB vyžaduje ke správnému fungování vyšší příkon. Připojte zařízení USB prostřednictvím externího zdroje napájení. Další možností je připojení obou kabelů zařízení USB, jestliže je jimi vybaveno.

CAUTION - Hard Drive SELF MONITORING SYSTEM has reported that a parameter has exceeded its normal operating range. Dell recommends that you back up your data regularly. A parameter out of range may or may not indicate a potential hard drive problem (**UPOZORNĚNÍ – AUTODIAGNOSTICKÝ SYSTÉM MONITOROVÁNÍ DISKU** nahlásil, že parametr překročil normální provozní rozsah. Společnost Dell doporučuje pravidelně zálohovat data. Parametr mimo rozsah může, ale nemusí indikovat potenciální problém pevného disku) — Došlo k chybě systému S.M.A.R.T, případně k chybě pevného disku. Požádejte o pomoc společnost Dell. Informace získáte v části „Kontaktní informace společnosti Dell“ na straně 75.

Průvodce řešením potíží s hardwarem

Pokud některé zařízení není během spuštění operačního systému rozpoznáno nebo je rozpoznáno, ale není správně nakonfigurováno, můžete k odstranění nekompatibility použít **Průvodce řešením potíží s hardwarem**.

Spuštění Průvodce řešením potíží s hardwarem:

1. Klepněte na položky **Start**  → **Nápověda a podpora**.
2. Zadejte do pole hledání průvodce řešením potíží s hardwarem a stisknutím klávesy <Enter> spusťte hledání.
3. Ve výsledcích hledání vyberte možnost, která nejlépe popisuje váš problém, a postupujte podle zbývajících kroků pro řešení potíží.

Diagnostický nástroj Dell Diagnostics

Dojde-li k problémům s počítačem, proveďte ještě před kontaktováním technické podpory společnosti Dell kontrolní kroky v kapitole Zablokování a problémy se softwarem na straně 46 a spusťte diagnostický nástroj Dell Diagnostics.

Doporučujeme si tyto postupy před zahájením práce vytisknout.

 **POZNÁMKA:** Diagnostický nástroj Dell Diagnostics lze použít pouze u počítačů společnosti Dell.

 **POZNÁMKA:** Disk *Drivers and Utilities* (Ovladače a nástroje) je doplňkový a s tímto počítačem nemusel být dodán.

Viz také *Podrobné technické údaje*, kde jsou uvedeny informace o konfiguraci počítače, a zajistěte, že zařízení, které chcete otestovat, se zobrazuje v programu Nastavení systému a je aktivní.

Spusťte nástroj Dell Diagnostics z pevného disku nebo z disku *Drivers and Utilities*.



Spuštění nástroje Dell Diagnostics z pevného disku

Diagnostický nástroj Dell Diagnostics je umístěn ve skrytém oddílu diagnostického nástroje na pevném disku.

 **POZNÁMKA:** Pokud počítač nezobrazuje na displeji žádný obraz, vyhledejte informace v části Kontaktování společnosti Dell na straně 75.

1. Zkontrolujte, zda je počítač připojen k elektrické zásuvce a zda je tato zásuvka funkční.
2. Zapněte (nebo restartujte) počítač.

3. Ihned po zobrazení loga DELL™ stiskněte klávesu <F12>. V nabídce po spuštění vyberte možnost **Diagnostika** a stiskněte klávesu <Enter>. Tím se v některých počítačích aktivuje funkce hodnocení před zavedením systému (PSA).

-  **POZNÁMKA:** Pokud tento postup nestihnete provést a zobrazí se logo operačního systému, počkejte, než se zobrazí pracovní plocha systému Microsoft® Windows®. Potom počítač vypněte a zkuste postup zopakovat.
-  **POZNÁMKA:** Jestliže se zobrazí zpráva, že nelze nalézt žádný oddíl s diagnostickými nástroji, spusťte nástroj Dell Diagnostics z disku *Drivers and Utilities*.

Pokud byla vyvolána funkce PSA:

- a. Funkce PSA spustí testy.
- b. Pokud je funkce PSA dokončena úspěšně, zobrazí se následující zpráva: "No problems have been found with this system so far. Do you want to run the remaining memory tests? This will take about 30 minutes or more. Do you want to continue? (Recommended) (Nebyl dosud nalezen žádný problém. Chcete provést zbývající testy paměti? Test bude trvat asi 30 minut nebo déle. Chcete pokračovat? (Doporučeno))."

Použití nástrojů podpory

- c. Pokud máte problémy s pamětí, stiskněte klávesu <y>, jinak klávesu <n>.

Zobrazí se následující zpráva:
"Booting Dell Diagnostic Utility Partition. Press any key to continue (Zavádí se oddíl diagnostických nástrojů Dell Diagnostic Utility. Pokračujte stisknutím libovolné klávesy)."

- d. Stiskněte libovolnou klávesu a přejděte k oknu **Vybrat možnost**.

Pokud nebyla vyvolána funkce PSA:

Stisknutím libovolné klávesy spusťte diagnostický nástroj Dell Diagnostics z oddílu s diagnostickými nástroji na pevném disku a pak přejděte k oknu **Vybrat možnost**.

4. Vyberte test, který chcete spustit.

5. Pokud se setkáte během testu s problémem, zobrazí se na obrazovce zpráva s chybovým kódem a popisem problému. Zapište si chybový kód a popis problému, pak kontaktujte společnost Dell (viz část „Kontaktní informace společnosti Dell“ na straně 75).

 **POZNÁMKA:** Servisní štítek vašeho počítače se nachází v horní části obrazovky při každém testu. Servisní štítek pomáhá identifikovat počítač při kontaktování společnosti Dell.

6. Po skončení testů zavřete obrazovku testů. Znovu se objeví okno **Vybrat možnost**. Chcete-li nástroj Dell Diagnostics ukončit a restartovat počítač, klepněte na tlačítko **Konec**.

Spuštění nástroje Dell Diagnostics z disku Drivers and Utilities

1. Vložte disk *Drivers and Utilities*.
2. Vypněte a spustěte počítač. Ihned po zobrazení loga DELL stiskněte klávesu <F12>.

 **POZNÁMKA:** Pokud tento postup nestihnete provést a zobrazí se logo operačního systému, počkejte, než se zobrazí pracovní plocha systému Microsoft® Windows®. Potom počítač vypněte a zkuste postup zopakovat.

 **POZNÁMKA:** Další kroky jednorázově změní spouštěcí sekvenci. Při příštím spuštění se systém zavede podle zařízení uvedených v programu nastavení systému.

3. Když se zobrazí seznam zařízení k zavedení, vyberte položku **CD/DVD/CD-RW** a stiskněte klávesu <Enter>.

4. Z očíslovaného seznamu vyberte položku **Spustit 32bitový diagnostický nástroj Dell Diagnostics**. Je-li v seznamu uvedeno několik verzí, zvolte verzi odpovídající vašemu počítači.

5. Vyberte test, který chcete spustit.

6. Pokud se setkáte během testu s problémem, zobrazí se na obrazovce zpráva s chybovým kódem a popisem problému. Zapište si chybový kód a popis problému, pak kontaktujte společnost Dell (viz část „Kontaktní informace společnosti Dell“ na straně 75).

 **POZNÁMKA:** Servisní štítek vašeho počítače se nachází v horní části obrazovky při každém testu. Servisní štítek pomáhá identifikovat počítač při kontaktování společnosti Dell.

Použití nástrojů podpory

7. Po skončení testů zavřete obrazovku testů. Znovu se objeví okno **Vybrat možnost**.
8. Chcete-li nástroj Dell Diagnostics ukončit a restartovat počítač, klepněte na tlačítko **Konec**.
9. Vyměňte disk *Ovladače a nástroje*.

Obnovení operačního systému

Operační systém můžete obnovit následujícími způsoby:

- Nástroj Obnovení systému vrací počítač do předchozího funkčního stavu, aniž by přitom byly ovlivněny datové soubory. Funkci Obnovení systému použijte jako první řešení pro obnovení operačního systému a zachování datových souborů.
- Aplikace Dell Factory Image Restore vrací pevný disk počítače do stavu, ve kterém se nacházel při zakoupení. Procedura uvedené aplikace trvale odstraňuje z pevného disku veškerá data a všechny programy nainstalované po obdržení počítače. Aplikace Dell Factory Image Restore používejte pouze v případě, že funkce Obnovení systému nevyřešila problém s operačním systémem.
- Pokud jste obdrželi disk s *operačním systémem* společně s počítačem, můžete jej použít pro obnovení operačního systému. Při použití disku *operačního systému* nicméně také dojde k odstranění všech dat na pevném disku. Disk s *operačním systémem* použijte pouze v případě, že problém s operačním systémem nevyřešila aplikace Obnovení systému ani bitová kopie Dell Factory Image Restore.



Obnovení systému

Operační systémy Windows nabízejí funkci Obnovení systému, která umožňuje návrat počítače do dřívějšího provozního stavu (bez ovlivnění datových souborů) v případě, že změníte hardware, software nebo další nastavení systému a dojde k tomu, že se počítač dostane do nežádoucího provozního stavu. Všechny změny, které funkce Obnovení systému v počítači provede, jsou zcela vratné.

 **VAROVÁNÍ: Datové soubory pravidelně zálohujte. Funkce Obnovení systému nesleduje ani neobnovuje datové soubory.**

 **POZNÁMKA:** Následující pokyny platí pro výchozí zobrazení systému Windows, takže nemusí platit v případě, že nastavíte počítač Dell™ na klasické zobrazení Windows.

Spuštění obnovení systému

1. Klepněte na tlačítko **Start** .
2. Do pole **Zahájit hledání** zadejte text **Obnovení systému** a stiskněte klávesu <Enter>.
-  **POZNÁMKA:** Může se zobrazit okno **Řízení uživatelských účtů**. Pokud jste k počítači přihlášení jako správce, klepněte na tlačítko **Pokračovat**; v opačném případě kontaktujte správce a poté pokračujte.
3. Klepněte na tlačítko **Další** a postupujte podle zbývajících pokynů na obrazovce.

V případě, že funkce Obnovení systému nevyřeší vzniklý problém, můžete poslední akci obnovení systému vrátit zpět.

Vrácení posledního obnovení systému

 **POZNÁMKA:** Před vrácením posledního obnovení systému uložte a zavřete všechny otevřené soubory a ukončete všechny spuštěné programy. Dokud nebude obnovení dokončeno, neměňte, nespouštějte ani neodstraňujte žádné soubory ani programy.

1. Klepněte na tlačítko **Start** .
2. Do pole **Zahájit hledání** zadejte text **Obnovení systému** a stiskněte klávesu <Enter>.
3. Vyberte položku **Vrátit zpět poslední obnovení** a poté klepněte na tlačítko **Další**.

Dell:Factory Image Restore

 **VAROVÁNÍ:** Použití aplikace Dell Factory Image Restore trvale odstraní všechna data na pevném disku a odebere všechny programy nebo ovladače, které jste po obdržení počítače získali. Pokud je to možné, vytvořte si před použitím této možnosti zálohu dat. Aplikace Dell Factory Image Restore používejte pouze v případě, že funkce Obnovení systému nevyřešila problém s operačním systémem.

 **POZNÁMKA:** Aplikace Dell Factory Image Restore není k dispozici v případě, že došlo ke zformátování pevného disku nebo rozdělení na oddíly pomocí disku s operačním systémem.

 **POZNÁMKA:** Aplikace Dell Factory Image Restore nemusí být v některých zemích nebo některých počítačích k dispozici.

Aplikaci Dell Factory Image Restore používejte pouze jako poslední možnost obnovení operačního systému. Tato možnost obnoví pevný disk do stavu, ve kterém se nacházel při zakoupení počítače. Všechny programy nebo soubory přidané po obdržení počítače – včetně datových souborů – jsou trvale odstraněny z pevného disku. Datové soubory zahrnují dokumenty, tabulky, e-mailové zprávy, digitální fotografie, hudební soubory atd. Pokud to je možné, vytvořte si zálohu dat před použitím aplikace Factory Image Restore.

Provedení obnovení z Dell Factory Image Restore

1. Zapněte počítač. Jakmile se zobrazí logo Dell, stiskněte několikrát klávesu <F8>, až se zobrazí okno **Rozšířené možnosti spuštění systému Windows**.

 **POZNÁMKA:** Pokud tento postup nestihnete provést a zobrazí se logo operačního systému, počkejte, než se zobrazí pracovní plocha systému Microsoft® Windows®. Potom počítač vypněte a zkuste postup zopakovat.

2. Vyberte možnost **Opravit počítač**.

3. Otevře se okno **Možnosti obnovení systému**.

4. Vyberte rozvržení klávesnice a klepněte na tlačítko **Další**.

5. Chcete-li zpřístupnit možnosti obnovení, přihlaste se jako místní uživatel. Chcete-li zpřístupnit příkazový řádek, zadejte do pole **Uživatelské jméno** hodnotu `administrator` a pak klepněte na tlačítko **OK**.
6. Klepněte na tlačítko **Dell Factory Image Restore**. Zobrazí se úvodní obrazovka nástroje **Dell Factory Image Restore**.
 -  **POZNÁMKA:** V závislosti na konfiguraci může být nutné vybrat položku **Dell Factory Tools** a poté položku **Dell Factory Image Restore**.
7. Klepněte na tlačítko **Další**. Zobrazí se obrazovka **Potvrdit odstranění dat**.
 -  **POZNÁMKA:** Pokud nechcete v práci s programem Factory Image Restore pokračovat, klepněte na tlačítko **Zrušit**.
8. Zaškrtnutím políčka potvrdíte, že chcete pokračovat s formátováním pevného disku a obnovením systémového softwaru do počátečního stavu, a pak klikněte na tlačítko **Další**.

Proces obnovení se spustí a může trvat pět či více minut. Po obnovení operačního systému a aplikací nainstalovaných z výroby do počátečního stavu se zobrazí zpráva.
9. Klepněte na tlačítko **Dokončit** a restartujte počítač.

Přeinstalace operačního systému

Než začnete

Pokud chcete vyřešit problém novou instalací operačního systému Windows, při které by se znovu nainstaloval ovladač, zkuste nejprve použít nástroj Vrátit změny ovladače zařízení v systému Windows.

Vrácení změn ovladače zařízení:

1. Klepněte na tlačítko **Start** .
2. Klikněte pravým tlačítkem myši na položku **Počítač**.
3. Klepněte na položky **Vlastnosti** → **Správce zařízení**.
4. Klepněte pravým tlačítkem myši na zařízení s nově nainstalovaným ovladačem a klepněte na položku **Vlastnosti**.
5. Klepněte na kartu **Ovladače** → **Vrátit změny ovladače**.

Pokud nástroj Vrátit změny ovladače zařízení problém neodstraní, pomocí nástroje Obnovení systému vraťte operační systém do funkčního stavu před instalací ovladače nového zařízení. Vyhledejte informace v části „Obnovení systému“ na straně 60.

 **VAROVÁNÍ: Než provedete instalaci, zazálohujte všechny datové soubory na primárním pevném disku. U běžných konfigurací jednotky pevného disku je primární pevný disk první disk rozpoznáný počítačem.**

Pro přeinstalaci operačního systému Windows XP jsou zapotřebí následující položky:

- Disk společnosti Dell s *operačním systémem*
- Disk *Drivers and Utilities* společnosti Dell



 **POZNÁMKA:** Disk *Drivers and Utilities* obsahuje ovladače nainstalované při sestavení počítače. Pomocí disku *Drivers and Utilities* společnosti Dell lze zavést všechny požadované ovladače. Dodání disku s *operačním systémem* a disku *Drivers and Utilities společnosti Dell* s počítačem závisí na oblasti, ve které jste si počítač objednali, a na tom, zda jste disky požadovali.

Přeinstalování operačního systému Microsoft Windows

Nová instalace může trvat 1–2 hodiny. Po dokončení nové instalace operačního systému bude třeba znovu nainstalovat ovladače zařízení, antivirové programy a ostatní software.

1. Uložte a zavřete všechny otevřené soubory a ukončete všechny spuštěné aplikace.
2. Vložte disk s *operačním systémem*.
3. Pokud se zobrazí zpráva **Instalace systému Windows**, klepněte na tlačítko **Konec**.
4. Restartujte počítač.
5. Ihned po zobrazení loga DELL stiskněte klávesu <F12>.

Obnovení operačního systému

-  **POZNÁMKA:** Pokud tento postup nestihnete provést a zobrazí se logo operačního systému, počkejte, než se zobrazí pracovní plocha systému Microsoft® Windows®. Potom počítač vypněte a zkuste postup zopakovat.
 -  **POZNÁMKA:** Další kroky jednorázově změni spouštěcí sekvenci. Při příštím spuštění se systém zavede podle zařízení uvedených v programu nastavení systému.
6. Když se zobrazí seznam zařízení k zavedení, vyberte položku **Jednotka CD/DVD/CD-RW** a stiskněte klávesu <Enter>.
 7. Stisknutím libovolné klávesy **zaveďte systém z disku CD**. Pomocí pokynů na obrazovce dokončete instalaci.

Získání nápovědy

Pokud se setkáte při práci s počítačem s potížemi, proveďte následující kroky a pokuste se problém diagnostikovat a vyřešit:

1. Informace a postupy související s potížemi v počítači získáte v části Řešení potíží na straně 39.
2. Další informace o odstraňování poruch získáte v příručce *Průvodce technologiemi Dell*.
3. Informace o postupech spuštění nástroje Dell Diagnostics naleznete v části Diagnostický nástroj Dell Diagnostics na straně 54.
4. Vyplňte kontrolní seznam diagnostiky na straně 74.
5. Jako nápovědu při instalaci a řešení potíží využijte rozsáhlou sadu online služeb společnosti Dell, které jsou k dispozici na webu technické podpory společnosti Dell (**support.dell.com**). Podrobnější seznam možností online technické podpory společnosti Dell získáte v části Online služby na straně 69.
6. Jestliže jste dané potíže nevyřešili pomocí předchozích kroků, vyhledejte informace v části „Než zavoláte“ na straně 73.



POZNÁMKA: Kontaktujte podporu společnosti Dell telefonicky v blízkosti svého počítače, aby vám pracovník podpory mohl pomoci se všemi potřebnými postupy.

 **POZNÁMKA:** Systém kódu expresní služby společnosti Dell nemusí být ve všech zemích k dispozici.

Na výzvu automatizovaného telefonního systému společnosti Dell zadejte svůj kód expresní služby a váš telefonát bude přeměřován přímo k odpovědnému pracovníkovi podpory. Pokud nemáte kód expresní služby k dispozici, otevřete složku **Dell Accessories**, poklepejte na ikonu **Express Service Code** a postupujte podle pokynů.

 **POZNÁMKA:** Některé z následujících služeb nejsou vždy dostupné na všech místech mimo kontinentální část USA. Informace o dostupnosti vám poskytne místní zástupce společnosti Dell.

Technická podpora a zákaznický servis

Služby technické podpory společnosti Dell jsou k dispozici, aby vám poskytly odpověď na vaše dotazy týkající se hardwaru Dell. Náš personál podpory využívá počítačové diagnostické nástroje, pomocí kterých vám může poskytnout rychlé a přesné odpovědi.

Chcete-li kontaktovat službu technické podpory společnosti Dell, přejděte k části Než zavoláte na straně 73, a pak vyhledejte kontaktní informace pro vaši oblast nebo navštivte web **support.dell.com**.

DellConnect

Nástroj DellConnect™ je jednoduchý online přístupový nástroj umožňující personálu servisních služeb a podpory společnosti Dell přístup do vašeho počítače prostřednictvím širokopásmového připojení, diagnostikovat vaše potíže a odstranit je pod vaším dohledem. Chcete-li získat další informace, přejděte na webovou stránku **www.dell.com/dellconnect**.

Online služby

Informace o produktech a službách Dell můžete nalézt na následujících stránkách:

- **www.dell.com**
- **www.dell.com/ap** (pouze země Asie/ Pacifické oblasti)
- **www.dell.com/jp** (pouze Japonsko)
- **www.euro.dell.com** (pouze Evropa)
- **www.dell.com/la** (pouze země Latinské Ameriky a Karibské oblasti)
- **www.dell.ca** (pouze Kanada)

Podpora společnosti Dell je přístupná prostřednictvím následujících webových stránek a e-mailových adres:

Stránky podpory Dell

- **support.dell.com**
- **support.jp.dell.com** (pouze Japonsko)
- **support.euro.dell.com** (pouze Evropa)

Získání nápovědy

- supportapj.dell.com (pouze země Asie/ Pacifické oblasti)

E-mailové adresy technické podpory společnosti Dell

- mobile_support@us.dell.com
- support@us.dell.com
- la-techsupport@dell.com (pouze země Latinské Ameriky a Karibiku)
- apsupport@dell.com (pouze pro oblast Asie a Tichomoří)

E-mailové adresy marketingového a prodejního oddělení společnosti Dell

- apmarketing@dell.com (jen pro země v asijsko-pacifické oblasti)
- sales_canada@dell.com (pouze Kanada)

Protokol anonymního přístupu k serveru (FTP)

- ftp.dell.com

Přihlaste se jako uživatel: `anonymous` a použijte svou e-mailovou adresu jako heslo.

Automatizovaná služba stavu objednávek

Chcete-li zkontrolovat stav objednávky jakýchkoli produktů Dell, můžete přejít na adresu **support.dell.com** nebo můžete zavolat na automatizovanou službu stavu objednávek. Nahraná zpráva vás vyzve k zadání informací potřebných pro vyhledání objednávky a sdělení informací o jejím stavu. Telefonní číslo pro příslušnou oblast získáte v části Kontaktní informace společnosti Dell na straně 75.

Pokud máte nějaký problém s objednávkou, například chybějící součásti, nesprávné součásti nebo nesprávnou fakturu, kontaktujte zákaznickou podporu společnosti Dell. Před telefonátem si připravte fakturu nebo balicí list. Telefonní číslo pro příslušnou oblast získáte v části Kontaktní informace společnosti Dell na straně 75.

Informace o produktech

Pokud potřebujete informace o dalších produktech společnosti Dell nebo pokud chcete podat objednávku, navštivte web **www.dell.com**. Telefonní číslo pro příslušnou oblast nebo kontakt na odborného prodejce získáte v části Kontaktní informace společnosti Dell na straně 75.

Vrácení položek k opravě v rámci záruky nebo výměnou za vrácení finančních prostředků

Všechny vrácené položky, určené k opravě nebo k vrácení částky, připravte následujícím způsobem.

 **POZNÁMKA:** Před vrácením výrobku společnosti Dell nezapomeňte zálohovat veškerá data na pevném disku a všech paměťových zařízeních v produktu. Odstraňte všechna důvěrná, firemní a osobní data a také vyjímatelná média, jako jsou disky CD a karty PC. Společnost Dell není odpovědná za žádná důvěrná, firemní nebo osobní data; ztrátu nebo poškození dat nebo poškození či ztrátu vyjímatelného média, které může být vráceno s počítačem.

1. Telefonicky získáte u společnosti Dell číslo oprávnění pro vrácení materiálu, které pak uveďte zřetelně na dobře viditelném místě na krabici.

 **POZNÁMKA:** Telefonní číslo pro příslušnou oblast získáte v části Kontaktní informace společnosti Dell na straně 75.

2. Přiložte kopii faktury a dopis popisující důvod vrácení.

3. Přiložte kopii kontrolního seznamu diagnostiky (viz část Kontrolní seznam diagnostiky na straně 74), ve kterém jste označili provedené testy a všechny chybové zprávy zobrazené diagnostickým nástrojem Dell Diagnostics (viz část Diagnostický nástroj Dell Diagnostics na straně 54).

4. Přiložte veškeré příslušenství, které náleží k vrácené položce (napájecí kabely, software, příručky atd.), pokud vrací zboží k úhradě vámi zaplacené částky (dobropisem).
5. Zabalte vrácené zařízení do originálního nebo jiného vhodného obalu.

 **POZNÁMKA:** Jste povinni zaplatit přepravní náklady. Jste také odpovědní za pojištění vrácených produktů a přejímáte rizika za případnou ztrátu při přepravě do společnosti Dell. Balíky zasílané na dobírku nejsou přijímány.

 **POZNÁMKA:** Vracené zboží, u kterého bude chybět některá z výše požadovaných položek, bude v přijímacím doku společnosti Dell odmítnuto a vráceno na vaši adresu.

Než zavoláte

 **POZNÁMKA:** Připravte si kód expresní služby. Kód pomůže automatizovanému systému telefonní podpory společnosti Dell ke správnému přeměrování telefonátu. Můžete být požádáni o zadání informací ze servisního štítku (obvykle je umístěn na zadní straně počítače).

Nezapomeňte vyplnit následující kontrolní seznam diagnostiky. Pokud to je možné, zapněte počítač před zavoláním technické podpory společnosti Dell a zavolejte z takového telefonního přístroje, který je v blízkosti počítače. Můžete být požádáni o zadání některých příkazů na klávesnici, předávání podrobných informací během prováděných operací nebo vyzkoušení jiných postupů odstraňování poruch, které můžete provést pouze v daném počítači. Zkontrolujte, zda je k dispozici dokumentace k počítači.

Kontrolní seznam diagnostiky

- Jméno:
- Datum:
- Adresa:
- Telefonní číslo:
- Servisní štítek (čárový kód na zadní straně počítače):
- Kód expresní služby:
- Číslo oprávnění pro vrácení materiálu (pokud je poskytnuto technikem podpory Dell):
- Operační systém a verze:
- Zařízení:
- Rozšiřující karty:
- Jste připojeni k síti? Ano/Ne
- Síť, verze a síťový adaptér:
- Programy a verze:

Obsah spouštěcích souborů počítače najdete v dokumentaci k operačnímu systému. Pokud je počítač připojen k tiskárně, vytiskněte každý soubor. V opačném případě před kontaktováním společnosti Dell zaznamenejte obsah každého souboru.

- Chybová hlášení, zvukové kódy nebo diagnostické kódy:
- Popis problému a postupy řešení potíží, které jste provedli:

Kontaktování společnosti Dell

Pro zákazníky v USA je k dispozici telefonní číslo 800-WWW-DELL (800-999-3355).

 **POZNÁMKA:** Pokud nemáte aktivní internetové připojení, můžete najít kontaktní informace na nákupní faktuře, balicím seznamu, účtence nebo v katalogu produktů společnosti Dell.

Společnost Dell poskytuje několik online a telefonních možností podpory a služeb. Dostupnost se liší v závislosti na zemi a produktu a některé služby nemusí být ve vaší oblasti k dispozici.

Chcete-li kontaktovat společnost Dell s dotazem týkajícím se prodeje, technické podpory nebo zákaznických služeb:

1. Navštivte webové stránky **www.dell.com/contactdell**.
2. Zvolte zemi nebo oblast.
3. Podle potřeby vyberte příslušné služby nebo linku podpory.
4. Vyberte si pohodlnou metodu kontaktování společnosti Dell.

Vyhledání dalších informací a zdrojů informací

Požadovaná akce:

Zdroj informací:

opětovná instalace operačního systému

disk s *operačním systémem*

spuštění diagnostického programu v počítači, přeinstalace systémového softwaru notebooku nebo aktualizace ovladačů pro počítač a souborů readme

disk *Ovladače a nástroje*



POZNÁMKA: Aktualizace ovladačů a dokumentace jsou k dispozici na webových stránkách **support.dell.com**.

získání dalších informací o operačním systému, údržbě periferních zařízení, diskového pole RAID, Internetu, technologii Bluetooth®, sítích a e-mailu

Průvodce technologiemi Dell dostupný na pevném disku nebo na adrese **support.dell.com/manuals**

Požadovaná akce:

získání informací o doporučených bezpečnostních postupech pro počítač
přehled informací o záruce, podmínkách (pouze USA), bezpečnostních pokynů, informací o předpisech, informací o ergonomii a licenční smlouvy s koncovým uživatelem

vyhledání servisního štítku/kódu expresní služby (Servisní štítek je nezbytný k identifikaci počítače na webu **support.dell.com** nebo při kontaktování technické podpory)

Zdroj informací:

dokumenty týkající se bezpečnosti a předpisů dodané s počítačem a domovská stránka Regulatory Compliance (Soulad s předpisy) na adrese: **www.dell.com/regulatory_compliance**

zadní část počítače

Centrum podpory společnosti Dell
Chcete-li spustit **Centrum podpory společnosti Dell**, klepněte na ikonu  na hlavním panelu.

Požadovaná akce:

vyhledání ovladačů a souborů ke stažení
získání technické podpory a nápovědy
k produktům.

kontrola stavu objednávky u nových
nákupů

vyhledání řešení a odpovědí na běžné
dotazy



vyhledání nejaktuálnějších informací
o technických změnách v počítači nebo
odborných technických referenčních
materiálů určených odborníkům
a zkušeným uživatelům

Zdroj informací:

support.dell.com

Základní specifikace

Tato část obsahuje informace, které budete pravděpodobně potřebovat při instalaci a nastavení, aktualizaci ovladačů a upgradu počítače. Podrobné technické údaje naleznete v části *Podrobné technické údaje* na webu support.dell.com/manuals.

 **POZNÁMKA:** Nabízené možnosti se mohou lišit podle oblasti. Chcete-li získat další informace o konfiguraci počítače, klepněte na položky **Start**  → **Nápověda a podpora** a výběrem příslušné možnosti zobrazte informace o počítači.

Model počítače

Inspiron One 19T

Informace o počítači

Typy procesoru	Intel® Celeron® Dual-Core
	Intel Pentium® Dual-Core
	Intel Core™2 Duo
	Intel Core2 Quad
Čipová sada systému	Intel G41+ICH7

System a zařízení

Jednotky	Jeden 3,5palcový interní pevný disk, jedna optická jednotka se zásuvkou
Bezdrátová síť (volitelná)	LAN 802.11 b/g
Kamera	1,3 megapixelu

System a zařízení

Dostupná zařízení	Pevný disk Serial ATA, DVD-ROM (volitelně), DVD+/- RW (volitelně), mikrofon a čtečka multimediálních karet 8-in-1
-------------------	---

Paměť

Typ	Dvoukanálová 800 MHz DDR2
Minimum	1 GB
Maximum	4 GB

Externí konektory

Síťový adaptér	Konektor RJ45
USB 2.0	Tři konektory na bočním panelu a tři na zadním panelu
Zvuk	Dva konektory na bočním panelu pro mikrofon/linkový vstup a sluchátka/linkový výstup: jeden konektor na zadním panelu pro linkový výstup
IEEE 1394a	jeden sériový konektor na bočním panelu, 4kolíkový

Video

Typ	Intel X4500
-----	-------------

Zvuk

Typ	Integrované reproduktory
-----	--------------------------

Displej

Typ (aktivní matice TFT)	18,5 palců, 16:9, WXGA
Maximální rozlišení	1366 x 768

Napájení

Výkon	130 W
Napětí	100-240 V stř.
Záložní baterie	Lithiová knoflíková baterie CR2032 – 3 V

Rozměry

Výška	385.9 mm (15.2 palců)
Šířka	476.9 mm (18.8 palců)
Hloubka	107.3 mm (4.2 palce)
Hmotnost (přibližně)	8.3 kg (18.3 liber)

Okolí počítače

Teplotní rozsah:

Provozní	10 až 35 °C (50 až 95 °F)
Skladovací	-40 °C až 65 °C (-40 °F až 149 °F)
Relativní vlhkost	10 % až 90 % (bez kondenzace)

Okolí počítače

Maximální vibrace (při použití náhodného spektra vibrací, které simuluje prostředí uživatele):

Provozní	0.26 GRMS náhodné po dobu 2 minut za všech provozních podmínek
Skladovací	2.2 GRMS náhodné po dobu 15 minut

Maximální ráz:

Provozní	Pulsusinový impuls: 40 G po dobu 2 ms se změnou rychlosti 20 in/s (51 cm/s)
----------	--

Okolí počítače

Skladovací	Pulsusinový impuls: 40 G po dobu 22 ms se změnou rychlosti 240 in/s (609 cm/s)
------------	---

Nadmořská výška:

Provozní	-15,2 až 3048 m (-50 až 10 000 stop)
Skladovací	-15,2 až 10 668 m (-50 až 35 000 stop)
Úroveň znečištění vzduchu	G2 nebo nižší dle normy ISA-S71.04-1985

Dodatek

Poznámky k produktu společnosti Macrovision

Produkt používá technologii podléhající ochraně autorských práv, která je chráněna nároky některých amerických patentů a jinými právy na duševní vlastnictví společnosti Macrovision Corporation a dalších vlastníků. Použití této technologie chráněné autorskými právy musí být schváleno společností Macrovision Corporation a je určeno pouze pro domácí a omezené zobrazovací použití, není-li uplatněna jiná licence společnosti Macrovision Corporation. Zpětná analýza a dekompilace je zakázána.

Informace pro NOM, nebo Oficiální mexickou normu (pouze pro Mexiko)

K zařízení popsanému v tomto dokumentu se vztahují v souladu s požadavky oficiální mexické normy NOM následující informace:

Dovozce:

Dell México S.A. de C.V.

Paseo de la Reforma 2620 - 11°

Col. Lomas Altas

11950 México, D.F.

Zákonné číslo modelu	Napětí	Frekvence	Spotřeba
W01B	100-240 V CA	50 – 60 Hz	1-2 A

Podrobnosti viz také bezpečnostní informace dodané k počítači.

Další informace o vhodných bezpečných postupech naleznete na domovské stránce Regulatory Compliance (Soulad s předpisy) na adrese www.dell.com/regulatory_compliance.

Rejstřík

A

audio **81**

B

bezdrátové připojení k síti **42**

C

centrum podpory společnosti Dell **49**

čipová sada **79**

čtečka karet Multi Media Card **19**

čtečka karet xD-Picture Card **19**

čtečka paměťových karet **19**

D

DellConnect **69**

Dell:Factory Image Restore **59**

Dell Touch Zone **32**

diagnostický nástroj Dell Diagnostics **54**

disková jednotka

podporované velikosti disků **24**

disky

použití **24**

disky CD, přehrání a vytvoření **36**

disky DVD, přehrání a vytvoření **36**

dotyková obrazovka **32**

gesta **33**

E

e-mailové adresy

pro technickou podporu **70**

e-mailové adresy technické podpory **70**

energie

úspora **37**

G

gesta **33**

I

indikátor činnosti pevného disku **17**

instalace a nastavení, než začnete **5**

K

konektory na přední straně **16**

Kontrolní seznam diagnostiky **74**

M

MMC **19**

možnosti počítače **36**

N

nápověda

získání pomoci a technické podpory **67**

O

Obnovení systému **59**

obnovení výrobní bitové kopie **61**

odeslání produktů

k vrácení nebo opravě **72**

okolí počítače **81**

online kontaktování společnosti Dell **75**

ovladače a soubory ke stažení **78**

P

paměť

minimum a maximum **80**

počítač

hmotnosti a rozměry **81**

počítač, instalace a nastavení **5**

podpora paměti **80**

porty a konektory **80**

- poskytovatel služeb Internetu (ISP)
 - poskytovatel služeb Internetu **13**
- potíže, řešení **39**
- potíže se softwarem **46**
- potíže s hardwarem
 - diagnostika **53**
- potíže s napájením, řešení **44**
- potíže s pamětí
 - řešení **45**
- přihlášení na server FTP, anonymní **70**
- připojení
 - volitelný síťový kabel **8**
- připojení k Internetu **13**
- připojení k síti
 - oprava **43**
- přízpusobení
 - nastavení úspory energie **37**
 - pracovní plocha **36**

- produkty
 - informace a nákup **71**
- proudění vzduchu, dostatečné **5**
- Průvodce řešením potíží s hardwarem **53**

R

- reklamace v záruce **72**
- řešení potíží **39**
- rozšiřovací sběrnice **81**
- rychlé gesto **34**
- rychlost sítě
 - testování **42**

S

- sluchátka
 - přední konektor **20**
- softwarové funkce **36**
- specifikace napájení **81**
- systém a zařízení **79**

Rejstřík

Systémové zprávy **50**

T

technické údaje **79**

technické údaje, rozměry **81**

telefonické kontaktování společnosti Dell
73

U

úspora energie **37**

V

ventilace, zajištění **5**

vyhledání dalších informací **76**

W

weby technické podpory
po celém světě **69**

Windows **59**

opětovná instalace **65**

Průvodce ověřením kompatibility
programů **47**

Z

zákaznický servis **68**

zálohy

vytvoření **38**

zdroje informací, vyhledání dalších **76**

Vytištěno v Irsku

www.dell.com | support.dell.com



OR30TMA00